

QUADRA

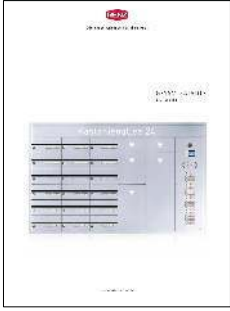

Auszug aus dem RENZ-Geamtkatalog 31. Ausgabe
zusammengestellt von RENZ-Briefkastenhandel.de



Qualitätsmerkmale RENZ CLASSIC und EXCLUSIVE

CLASSIC **EXCLUSIVE**



Abbildung enthält Optionen, die gegen Aufpreis lieferbar sind.



Denken Sie an das optionale zweite Namensschild mit „Werbung, nein danke!“ oder „Werbung, ja bitte!“ für ein sauberes Erscheinungsbild des Briefkastens.

Besonders stabile Tür

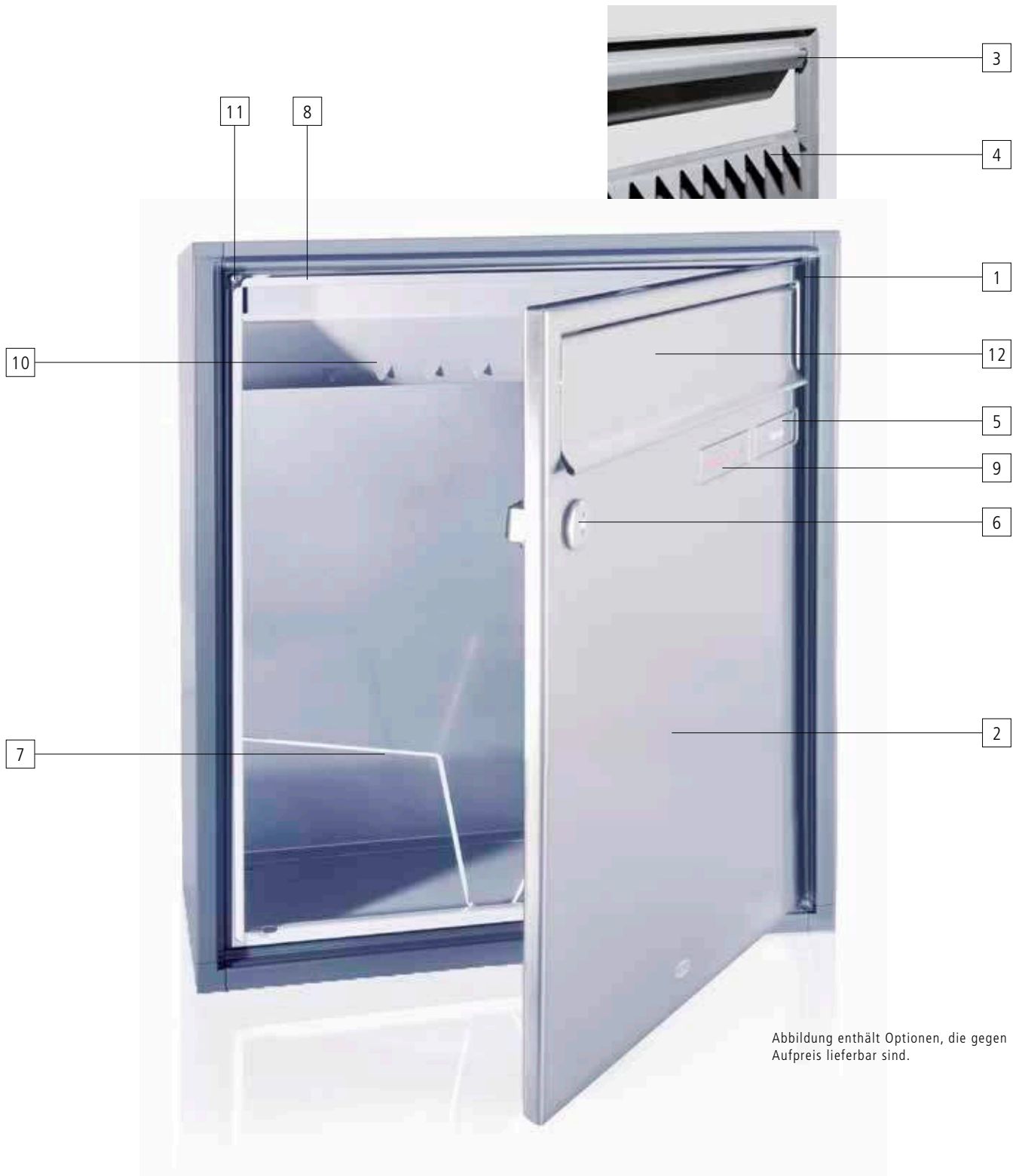
- + Türscharniere aus Edelstahl, Tür einfach auswechselbar 1
- + Extra stabile Tür-Konstruktion aus 1,25 mm Stahl, 1,5 mm Aluminium oder 1,2 mm Edelstahl V4A, tiefgezogene Türen 2
- + Klappenaufhängung in Tür geprägt 3
- + Geprägter Einwurf für höhere Stabilität 4

Hochwertige Ausstattung

- + Flächenbündiges Namensschild 5
- + Zylinderschloss mit Abdeckung aus Edelstahl und Staubschutzkappe 6
- + Posthaltebügel (ab 300 mm Kastenbreite, nur senkrechte Kästen) 7
- + Wasserrinne für optimierten Regenschutz 8

Viele Optionen lieferbar

- + Türen statt DIN rechts auch DIN links lieferbar
- + Zweites Namensschild mit „Werbung, nein danke!“ oder „Werbung, ja bitte!“ 9
- + Schrägeinwurf **RS50** mit Gleitblech für große Sendungen 10
- + Weitere Optionen siehe ab Seite 420



Sprech- und Klingel-
Ausstattungen
siehe ab Seite 396



Erstklassige Verarbeitung

- + Beste Materialien wie hochwertiger Galvan-Stahl und Edelstahl V4A
- + Ganz ohne Schweißpunkte: gefalztes und genietetes Gehäuse
- + Zentrierstift für exaktes Schließen der Tür 11
- + Unsere Pulverbeschichtung beträgt durchschnittlich 80 µ Stärke.

DIN-Norm gerecht

- + Unsere Briefkastenanlagen entsprechen ab Kastenformat 370 x 330 x 100 mm der gültigen Briefkastennorm DIN EN 13724
- + Weitere Infos zur DIN Norm finden Sie auf Seite 444.

Garantierte Qualität

- + 5 Jahre Garantie (Erhältlich durch kostenlose Verlängerung der gesetzlichen Gewährleistung mittels Online-Registrierung unter www.briefkasten.de/service/garantie)
- + 10 Jahre Garantie gegen Durchrostung
- + 20 Jahre durchschnittliche Ersatzteilverfügbarkeit

Renz-System-Klappe **RSK** 12

- + Dämpfer für sanftes, kaum hörbares Schließen
- + Eingebaute Feder, welche die Einwurfsklappe dicht geschlossen hält, verhindert lästiges Klappern bei Wind (keine Treppenhausgeräusche)
- + Integriertes Regenableitsystem für stets trockene Post
- + Bei Edelstahl-Modellen serienmäßig, bei pulverbeschichteten Modellen gegen Mehrpreis

QUADRA



Modernes, eckiges Design bietet die hochwertig verarbeitete Verkleidung QUADRA. Mit dem integrierten Regenabweiser ausgestattet ist sie ideal geeignet für den Außenbereich. Gefertigt wird die 3- oder 4-seitige Verkleidung aus umlaufendem ALU-Profil, farbig pulverbeschichtet oder eloxiert lieferbar. Wir empfehlen für diese Verkleidung den Ovalrohrständer.

Produktmerkmale im Überblick:

- + Integrierter Regenabweiser
- + Designauswahl: 3- oder 4-seitige Verkleidung lieferbar
- + Ausgeprägte Schattenfuge

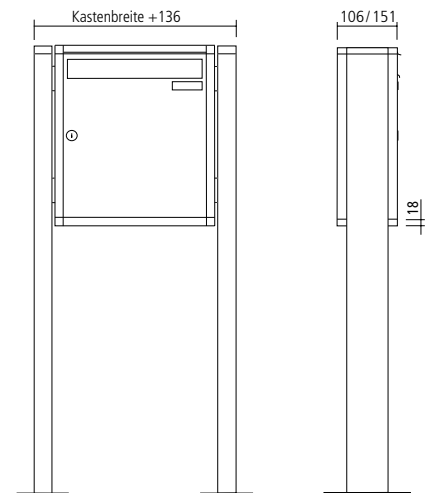

Pulverbeschichtung in über 200 RAL-Farben



Aluminium eloxiert



Sprech-/Klingelsysteme siehe Seite 396



Optionen siehe Seite 420



Durchwurf-Modelle auf Anfrage



Kästen ab S. 162 Technik ab S. 169

Beispiel-Anlagen QUADRA

1



2



3



Abb. 1 Freistehende Anlage mit QUADRA-Verkleidung 3-seitig, Rechteckrohrständer 80 x 40 mm mit Fußplatten zum Aufschrauben, geräuschgedämpfte und wasserabweisende Zeitungsklappe RSK, RSA2-Klingelsystem und Namensschild, Folienbeschriftung, vorbereitet für bauseitiges Kamera-Modul. **Abb. 2** Freistehende Anlage mit QUADRA-Verkleidung 4-seitig, Rechteckrohrgestell 80 x 40 mm mit Quertraverse zum Einbetonieren, geräuschgedämpfte und wasserabweisende Einwurfsklappe RSK, RSA2-Namensschild, zweites Namensschild. **Abb. 3** Freistehende Anlage mit QUADRA-Verkleidung 4-seitig, Sondergestell zum Einbetonieren, Standard-Zeitungsklappe, Schrägeinwurf RS50, RSA1-Klingelsystem, farbig ausgelegte Eingravur.

QUADRA



Modernes, eckiges Design bietet die hochwertig verarbeitete Verkleidung QUADRA. Mit integriertem Regenabweiser ausgestattet ist sie ideal geeignet für den Außenbereich. Gefertigt wird die Verkleidung aus einem umlaufenden, pulverbeschichteten ALU-Rahmen und einem passend abgekanteten Blech. Wir empfehlen für diese Verkleidung den stabilen Ovalrohrständer 105 x 45 mm.

Produktmerkmale im Überblick:

- + Modernes Design
- + Integrierter Regenabweiser
- + Ausgeprägte Schattenfuge

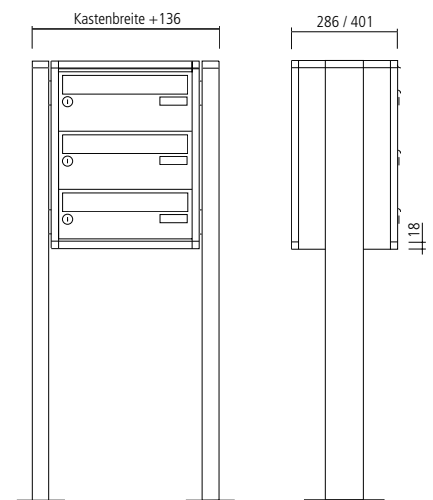

Pulverbeschichtung in über 200 RAL-Farben



Sprech-/Klingelsysteme siehe Seite 396



Optionen siehe Seite 420



Durchwurf-Modelle auf Anfrage

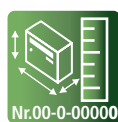

Kästen ab S. 176 Technik ab S. 184

Beispiel-Anlagen QUADRA

1



2



Abb. 1 Freistehende Anlage mit QUADRA-Verkleidung, Ovalrohrständer 105 x 45 mm mit Fußplatten zum Aufschrauben, Renz-Paketkasten mit mechanischem Paketkastenschloss, Standard-Zeitungsklappe, RSA2-Klingelsystem und Namensschild, zweites Namensschild, Folienbeschriftung. **Abb. 2** Freistehende Anlage mit QUADRA-Verkleidung, Rechteckrohrständer 80 x 40 mm zum Einbetonieren, Standard-Einwurfklappe, Kunststoff-Namensschild.

QUADRA



Modernes Design bietet die hochwertig verarbeitete Verkleidung QUADRA. Mit dem integrierten Regenabweiser ausgestattet ist sie ideal geeignet für den Außenbereich. Gefertigt wird die 3- oder 4-seitig bestellbare Verkleidung aus umlaufendem ALU-Profil, wahlweise farbig pulverbeschichtet oder eloxiert lieferbar.

Produktmerkmale im Überblick:

- + Integrierter Regenabweiser
- + Designauswahl: 3- oder 4-seitige Verkleidung lieferbar
- + Ausgeprägte Schattenfuge

4-seitige Verkleidung

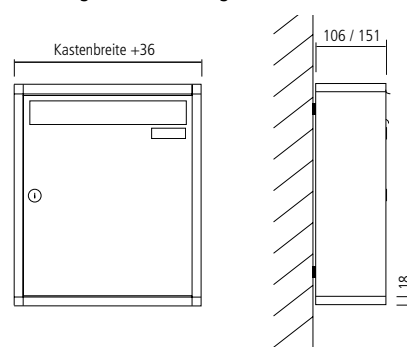

Pulverbeschichtung in über 200 RAL-Farben



Aluminium eloxiert



Sprech-/Klingelsysteme siehe Seite 396



Optionen siehe Seite 420



Kästen ab S. 162 Technik ab S. 169

Beispiel-Anlagen QUADRA

1



2



Aufputz-
Montage

3



3-seitige
Verkleidung



Abb. 1 Aufputz-Anlage mit QUADRA-Verkleidung 4-seitig, Mitteilungskasten, geräuschgedämpfte und wasserabweisende Einwurfklappe RSK, RSA2-Klingelsystem und Namensschild, Infomodul. **Abb. 2** Aufputz-Anlage mit QUADRA-Verkleidung 4-seitig, Standard-Zeitungsclappe, Schrägeinwurf RS50, RSA2-Klingelsystem, farbig ausgelegte Eingravur. **Abb. 3** Aufputz-Anlage mit QUADRA-Verkleidung 3-seitig, Standard-Einwurfklappe, Kunststoff-Namensschild.

QUADRA

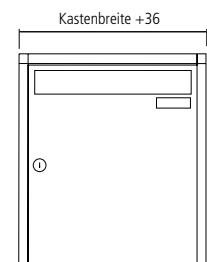

Modernes eckiges Design bietet die hochwertig verarbeitete Verkleidung QUADRA. Mit dem integrierten Regenabweiser ausgestattet ist sie ideal geeignet für den Außenbereich. Gefertigt wird die Verkleidung aus einem umlaufenden, pulverbeschichteten Aluminium-Rahmen und einem passend abgekanteten Blech.

Produktmerkmale im Überblick:

- + Modernes Design
- + Integrierter Regenabweiser
- + Ausgeprägte Schattenfuge

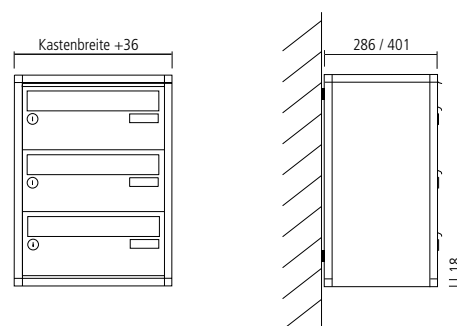

Pulverbeschichtung in über 200 RAL-Farben



Sprech-/Klingelsysteme siehe Seite 396



Optionen siehe Seite 420

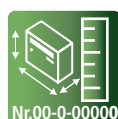

Kästen ab S. 176 Technik ab S. 184

Beispiel-Anlagen QUADRA

1



Aufputz-
Montage

2



3



Abb. 1 Aufputz-Anlage mit QUADRA-Verkleidung, Standard-Einwurfklappe, RSA1-Sprechfeld, Kunststoff-Klingelmodul und Namensschild, zweites Namensschild: Werbung, ja/nein. **Abb. 2** Aufputz-Anlage mit QUADRA-Verkleidung, Standard-Einwurfklappe, Kunststoff-Namensschild. **Abb. 3** Aufputz-Anlage mit QUADRA-Verkleidung, Standard-Einwurfklappe, Kunststoff-Namensschild.

QUADRA Teilwand



Seitliche Ansicht
Teilwandeinbau

Modernes Design bietet die hochwertig verarbeitete Teilwand-Verkleidung QUADRA. Mit dem integrierten Regenabweiser ausgestattet ist sie ideal geeignet für den Außenbereich. Gefertigt wird die Verkleidung aus umlaufendem ALU-Profil, wahlweise farbig pulverbeschichtet oder eloxiert lieferbar.

Produktmerkmale im Überblick:

- + Optimaler Regenschutz
- + Zwei Einbautiefe zur Auswahl
- + Extravagantes Design

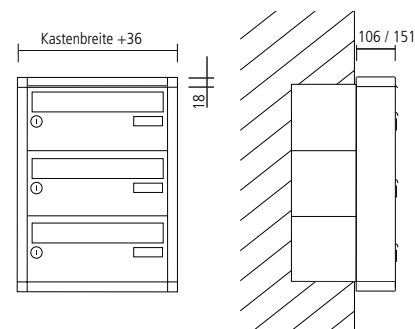

Pulverbeschichtung in über 200 RAL-Farben



Aluminium eloxiert



Sprech-/Klingelsysteme
siehe Seite 396



Optionen
siehe Seite 420

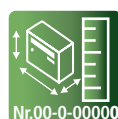

Kästen ab S. 176
Technik ab S. 184

Beispiel-Anlagen QUADRA Teilwand

1



Unterputz-
Montage

2



Abb. 1 Unterputz-Anlage mit QUADRA-Teilwand-Verkleidungsprofil, geräuschgedämpfte und wasserabweisende Zeitungsklappe RSK, RSA2-kompakt-Klingelsystem in Blockbauweise, Papierabfallbehälter. **Abb. 2** Unterputz-Anlage mit QUADRA-Teilwand-Verkleidungsprofil, Standard-Einwurfklappe, Kunststoff-Namensschild, zweites Namensschild.

Teileinbau unisoliert



Für enge Hauseingänge ist der Teilwandeinbau die ideale Lösung. Es sind verschiedene Designs verfügbar.

Produktmerkmale im Überblick:

- + Spart Platz im Innenbereich
- + Verschiedene Lösungen und Designs lieferbar
- + Variable Tiefen

PRISMA

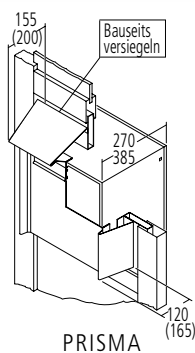

PRISMA

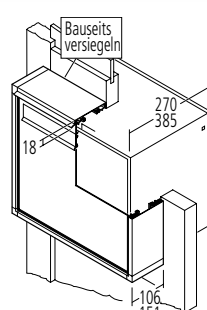

QUADRA

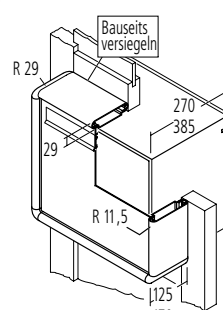

RS2000

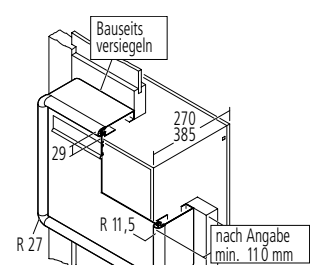

RS4000



Pulverbeschichtung in über 200 RAL-Farben



Aluminium eloxiert



Edelstahl V4A



Sprech-/Klingelsysteme siehe Seite 396



Optionen siehe Seite 420

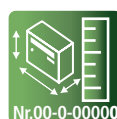

Kästen ab S. 250 Technik ab S. 263

Beispiele Teileinbau



Türseitenteil-
Montage



Abbildungen dieser Doppelseite Türseitenteil-Anlagen als Teilwand-Einbau mit RS2000/RS4000-Verkleidung.

QUADRA



Modernes, eckiges Design bietet die hochwertig verarbeitete Verkleidung QUADRA. Mit dem integrierten Regenabweiser ausgestattet ist sie ideal geeignet für den Außenbereich. Der Einwurf der Post erfolgt von vorne, die Entnahme von hinten. Gefertigt wird die Verkleidung aus umlaufendem Aluminium-Profil, pulverbeschichtet oder eloxiert lieferbar.

Produktmerkmale im Überblick:

- + Beidseitig integrierter Regenabweiser
- + Einwurf und Entnahmesicherung geprägt
- + Montagelöcher und Kabelzuführung vorgebohrt

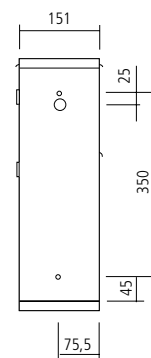
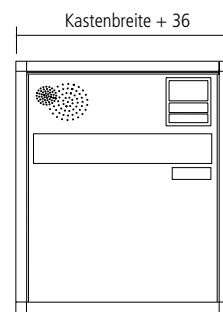

Pulverbeschichtung in über 200 RAL-Farben



Aluminium eloxiert



Sprech-/Klingelsysteme siehe Seite 396



Optionen siehe Seite 420



Durchwurf-Modelle

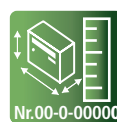

Kästen siehe S. 309

Beispiel-Anlagen QUADRA

1



2



Zaun-
Montage

Abb. 1 Zaunbriefkasten aus Edelstahl V4A mit QUADRA-Verkleidung pulverbeschichtet, geräuschgedämpfte und wasserabweisende Einwurflappe RSK, RSA2-Namensschild. **Abb. 2** Zaunbriefkasten mit QUADRA-Verkleidung pulverbeschichtet, Standard-Einwurflappe, Kunststoff-Namensschild.

Der Briefkasten für Ihre Pakete



Der Paketempfang wird aufgrund des steigenden Onlinehandels vor allem bei Abwesenheit des Empfängers immer wichtiger. Mit einem Paketkasten empfangen Sie Ihre Sendungen unabhängig davon, ob Sie zu Hause sind oder nicht. Einen Paketkasten können Sie einzeln zum Nachrüsten oder sogar komplett integriert in einer Anlage mit Brief- und Installationskästen bestellen. Renz bietet hierzu ein breites Sortiment und verschiedene Lösungen dafür an.



+ **Zeitersparnis:**

Keine extra Fahrwege und Anstehen in der Filiale!



+ **Sicherheit und Diskretion:**

Nur Sie können die Lieferung entnehmen!



+ **Individualität:**

Kastengröße und Modell nach Ihren Wünschen!



+ **Einfache Montage:**

Sie benötigen keinen Strom – Aufstellen und fertig!



+ **Anerkannt:**

Der Renz-Paketkasten wird von führenden Zustelldiensten empfohlen!



+ **Umweltbewusstsein:**

Der Lieferant muss die Lieferadresse nur einmal Anfahren!

Paketkästen

Von Zustelldiensten empfohlen

Sie erwarten ein Paket und sind nicht zu Hause? Kein Problem: Der Zusteller legt das Paket einfach in Ihren Paketkasten und verschließt es sicher. Wenn Sie dann nach Hause kommen, können Sie den Paketkasten öffnen und die Lieferung bequem entnehmen. Der Gang zur Paketfiliale entfällt.

Der Renz-Paketkasten mit Renz-Paketkastenschloss und Renz-Mehrpunktverriegelung wird von den führenden Paketdiensten in Deutschland empfohlen:



innight

Standortwahl

Wählen Sie entsprechend Ihren Bedürfnissen und Ihres Platzbedarfs einen geeigneten Standort für den Paketkasten aus. Bei Renz haben Sie die Wahl aus vier verschiedenen Möglichkeiten:

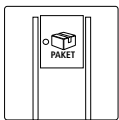

Freistehende Montage

- + Höchste Planungsfreiheit bei der Standortwahl
- + Sehr gut geeignet für eine nachträgliche Montage
- + Besonderes Gestaltungselement im Eingangsbereich

PREMIUM
EXCLUSIVE
CLASSIC

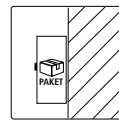

Aufputz-Montage

- + Einfach zu montieren
- + Gut geeignet für eine nachträgliche Montage
- + Auch auf wärmedämmten Fassaden montierbar mit Hilfe von Spezialdübeln

PREMIUM
EXCLUSIVE

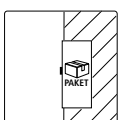

Unterputz-Montage

- + Preisgünstige Lösung
- + Am Besten geeignet für enge Eingangsbereiche

PREMIUM
EXCLUSIVE

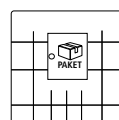

Zaun-Montage

- + Bequeme Entnahme der Post auf der Innenseite
- + Privatsphäre bleibt gewahrt

CLASSIC

Renz-Standardprogramm



Der Renz-Paketkasten wird speziell auf Ihre Bedürfnisse zugeschnitten. Wählen Sie aus freistehender Montage, Aufputz-Montage oder Unterputz-Montage. Darüber hinaus gibt es zahlreiche Optionen. Sie können Ihren Paketkasten beispielsweise mit einem Briefkasten oder einer Klingelanlage kombinieren. Als Material ist neben pulverbeschichtetem Stahl in über 200 RAL-Farben auch hochwertiges Edelstahl V4A lieferbar.

Produktmerkmale im Überblick:

- + Kombinierbar mit Renz-Standardbriefkästen
- + Viele verschiedene Verkleidungen lieferbar
- + Individuell konfigurierbar
- + Optional als Ergänzung von vorhandenen Renz-Briefkastenanlagen

Abbildungsbeispiel:
TETRO freistehend

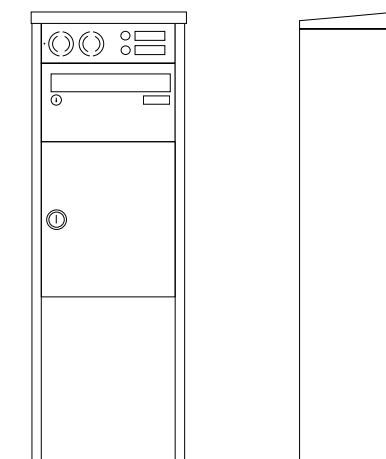

Pulverbeschichtung in über 200 RAL-Farben



Edelstahl V4A



Sprech-/Klingelsysteme
siehe Seite 396



Optionen
siehe Seite 420



Paketkastenschlösser ab S. 328

Beispiele Renz-Standardprogramm

1



2



3



Abb. 1 Freistehende Brief- und Paketkastenanlage mit TETRO-Verkleidung, geräuschgedämpfte und wasserabweisende Einwurfsklappe RSK, RSA2-Namensschild, zweites Namensschild: Werbung, ja/nein, Renz-Paketkastenschloss, Teilung eines Paketkastens und mehrere Empfänger möglich. **Abb. 2** Unterputz-Brief- und Paketkastenanlage mit Putzabdeckrahmen BASIC aus Edelstahl V4A, geräuschgedämpfte und wasserabweisende Einwurfsklappe RSK, RSA2-kompakt-Klingelsystem in Blockbauweise und Namensschild, Renz-Paketkastenschloss. **Abb. 3** Aufputz-Brief- und Paketkastenanlage mit TETRO-Verkleidung, Standard-Zeitungsklappe, RSA2-kompakt-Klingelsystem und Namensschild, Renz-Paketkastenschloss.